

S960

Giá đỡ có góc cao và thấp

DGD100-W/B, DGD101-W/B

Giá đỡ chỉ có màn hình hiển thị có góc cao và thấp DGD103-W/B, DGD104-W/B

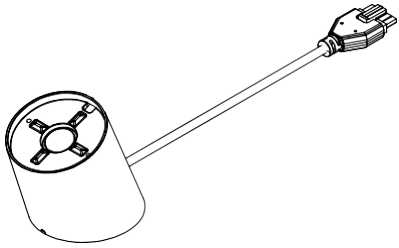

Lưu ý: Nếu sử dụng phiên bản “Chỉ có màn hình hiển thị” của giá đỡ này, chỉ tham khảo các bước từ 5 - 8.

- 1** Nếu luồn cáp điện qua dụng cụ cố định, hãy khoan lỗ tối thiểu 19mm, tối đa 22mm trên dụng cụ cố định. **KHÔNG lắp giá đỡ qua lỗ lớn hơn 22mm.** Nếu luồn cáp điện phía trên dụng cụ cố định, xem bước 2.

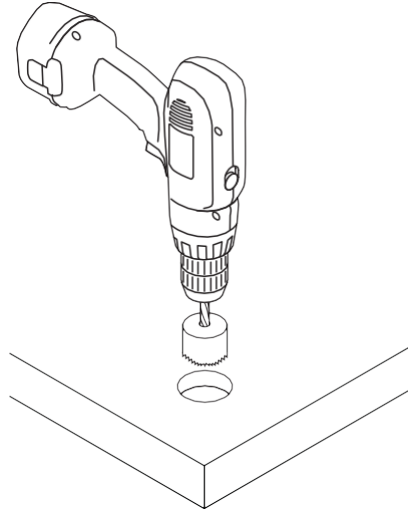

- 2** Luồn cáp điện qua lỗ hoặc phía trên dụng cụ cố định.

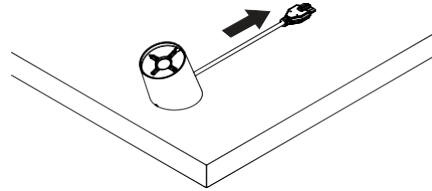
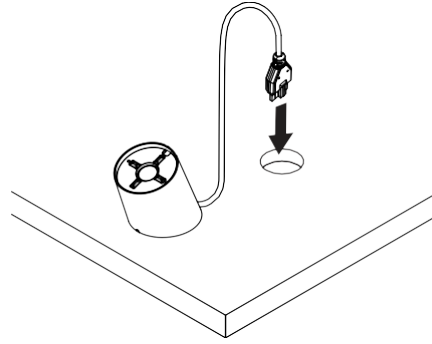

- 3** Cắm cáp điện vào nguồn điện PS530. Cắm nguồn điện vào ổ cắm trên tường.

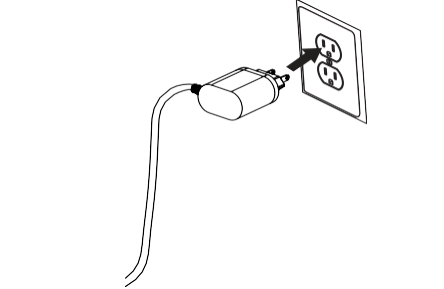
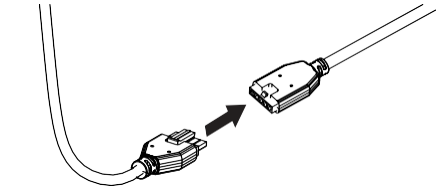

- 4** **Tùy chọn:**
Nếu sử dụng một DIB hoặc bộ điều khiển thông minh:
Nếu sử dụng một cáp DIB thẳng, luồn cáp DIB lên qua lỗ 19mm hoặc phía trên dụng cụ cố định và cắm đầu nối vào đáy giá đỡ.

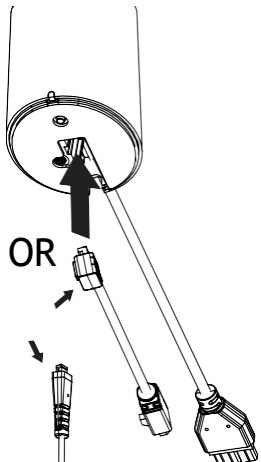

- 5** **Tùy chọn:**
Nếu sử dụng bộ gắn đinh tán, luồn đinh tán vào đáy của giá đỡ.

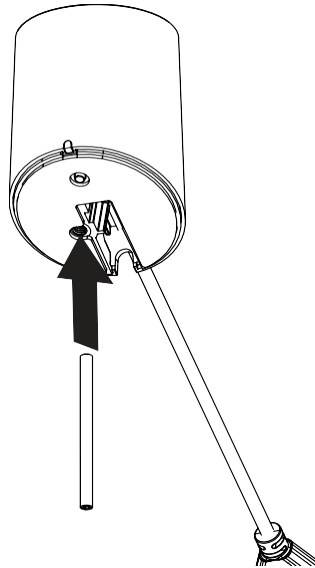

- 6** Lau sạch bề mặt cố định bằng khăn ẩm còn. Để bề mặt cố định khô hoàn toàn. Loại bỏ màng trong suốt khỏi chất kết dính

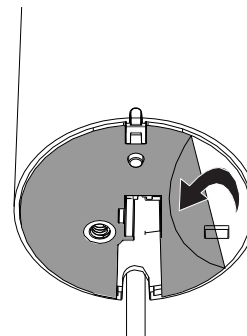
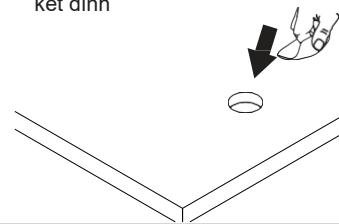

- 7** Định vị giá đỡ lên trên lỗ tại bề mặt cố định. **Đảm bảo pít tông ở phía dưới ép vào bề mặt cố định.** Ấn giá đỡ lên bề mặt ít nhất 10 giây.

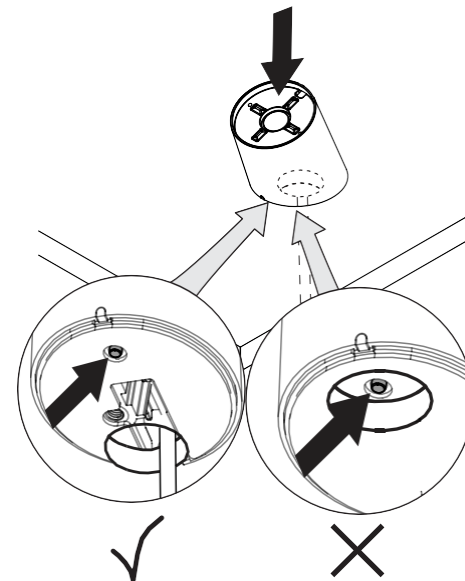

8

Tùy chọn:

Nếu sử dụng bộ gắn đỉnh tán, gắn vòng đệm bằng nhựa và đai ốc có cánh vào đỉnh tán bên dưới bề mặt cố định và siết chặt bằng tay để cố định giá đỡ vào bề mặt cố định.

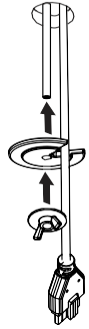

9

Giữ Chìa khóa hồng ngoại vào ống kính hồng ngoại trên đỉnh của giá đỡ và nhấn nút một lần để tải mã của cửa hàng vào giá đỡ.

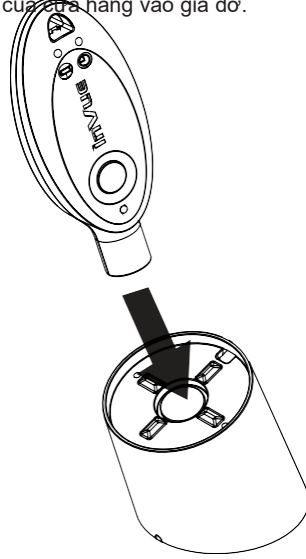

10

Tùy chọn:

Cắm cảm biến phụ trợ nguồn điện/ báo động tùy chọn vào mặt sau của giá đỡ..

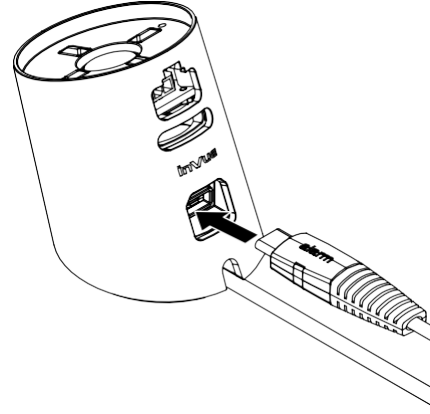

11

Xem hướng dẫn về cảm biến để gắn cảm biến.

12a

Tùy chọn:

Chế độ báo động trên giá đỡ được cài đặt theo âm lượng tiêu chuẩn. Nếu điều này có thể chấp nhận được, chuyển sang bước 13

Chế độ báo động	Mục đích	Chức năng
Tiêu chuẩn	Sử dụng chung cho hầu hết các loại bộ lưu trữ.	Báo động 95 db
Tiếng nổ	Tăng nhận biết cho các cửa hàng lớn, ồn ào hoặc an ninh cao	Báo động 100db trong 5 giây sau khi có báo động tiêu chuẩn

12b

Đề vào chế độ cấu hình: Giữ chìa khóa hồng ngoại vào ống kính trên đỉnh của giá đỡ và nhấn nút 5 lần trong vòng 10 giây. Chế độ báo động hiện tại sẽ phát và đèn LED của giá đỡ sẽ sáng

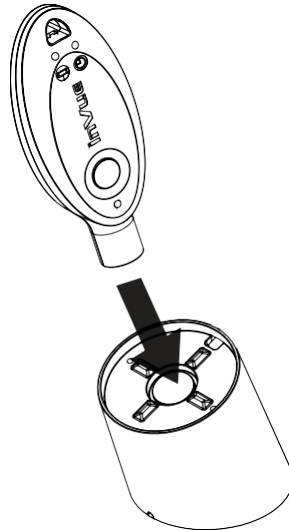

12c

Đề chọn chế độ báo động thay thế:

Vòng cảm biến phải được đóng và sau đó mở ra. Điều này có thể được thực hiện theo 3 cách tùy thuộc vào thiết bị được hiển thị.

Cảm biến không có pit tông:
Cắm cảm biến vào trong giá đỡ và cắm đầu nối nguồn điện vào trong thiết bị. Rút đầu nối nguồn điện ra khỏi thiết bị. Điều này sẽ kích hoạt chế độ báo động.

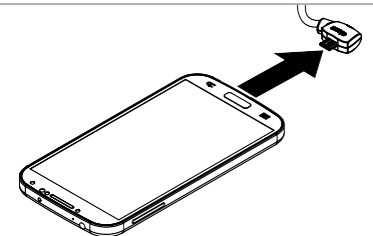
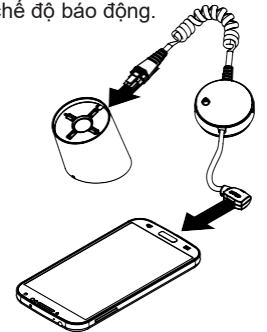

Cắm biến công phụ tùy chọn:

Nếu sử dụng một bộ cảm biến trong công phụ (bước 10), nhấn pít-tông và thả ra để kích hoạt chế độ báo động

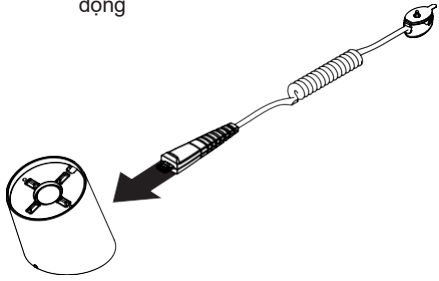

Cắm biến có pít-tông

Cắm cảm biến vào giá đỡ, nhấn pít-tông và thả ra để kích hoạt chế độ báo động

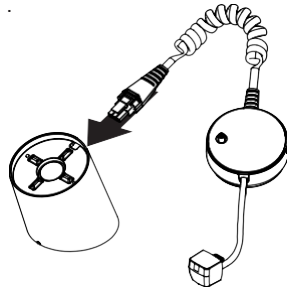

12d

Giữ chìa khóa hồng ngoại vào ống kính và nhấn nút một lần để hoàn tất lựa chọn của bạn. Bản xem trước của chế độ báo động được chọn sẽ phát.

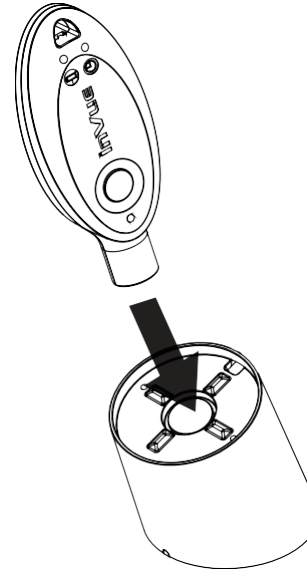

13

Hệ thống được trang bị khi đèn LED trên giá đỡ sáng.



SD0405 Rev3 06/13/17

INVUE

www.invue.com

NA / LATAM // 704.752.6513 • 888.55.INVUE

EMEA // +31.23.8900150

APAC // +852.3127.6811

© 2017 Invue Security Products Inc. Đã đăng ký bản quyền. Invue là nhãn hiệu đã được đăng ký của các sản phẩm an ninh Invue.