

S960

Stand Miring Tinggi & Pendek
DGD100-W/B, DGD101-W/B
Stand Miring Tinggi & Pendek
Tampilan Saja DGD103-W/B,
DGD104-W/B

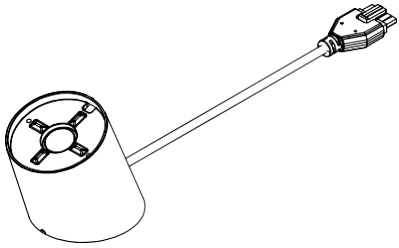

Catatan: Jika memakai versi "Tampilan Saja" dari stand ini, lihat langkah 5 - 8.

- 1** Jika merutekan kabel daya melalui peralatan, bor lubang minimum 19mm, maksimum 22mm di peralatan.
JANGAN pasang stand di atas lubang yang lebih lebar dari 22mm. Jika merutekan kabel daya di atas peralatan, lihat langkah 2.

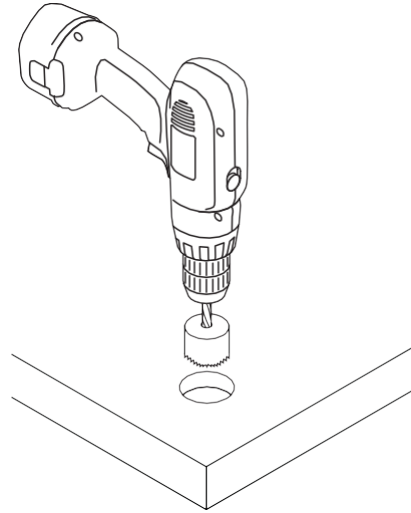

- 2** Rutekan kabel daya melalui lubang atau di atas peralatan

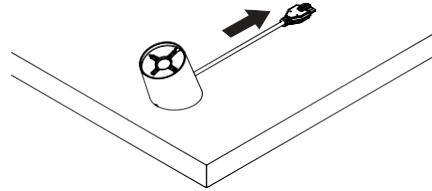
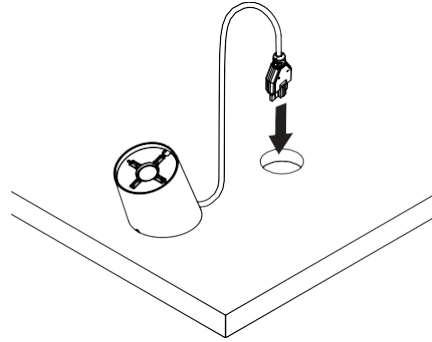

- 3** Colokkan kabel daya ke catu daya PS530. Colokkan catu daya ke stopkontak.

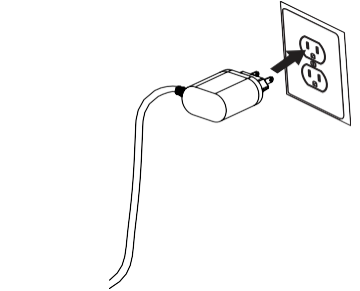
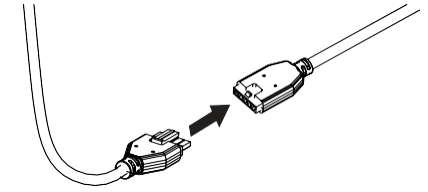

- 4** **Opsional:**
Jika memakai DIB atau smart hub :
Jika menggunakan kabel DIB lurus, arahkan kabel DIB ke atas melalui lubang 19mm atau di atas peralatan dan colokkan konektor ke bagian bawah stand.

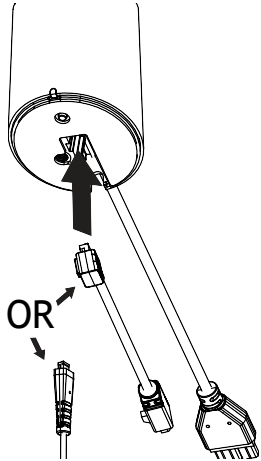

- 5** **Opsional :**
Jika memakai mount stud, masukkan stud ke bagian bawah stand.

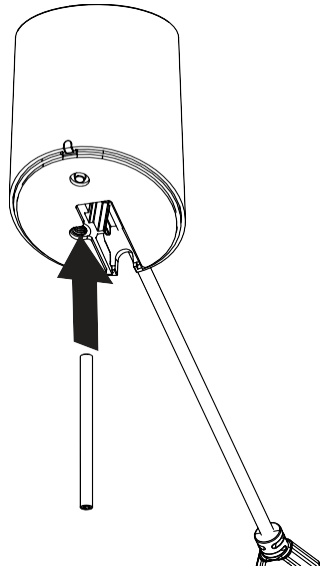

- 6** Bersihkan peralatan dengan bantalan alkohol.
Tunggu hingga peralatan benar-benar kering. Kupas film bening dari perekat.

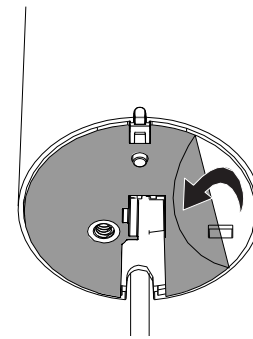
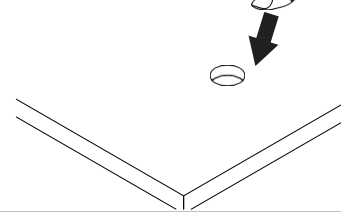

- 7** Posisikan stand di atas lubang peralatan.
Pastikan plunger di bagian bawah menekan permukaan peralatan. Tekan stand ke permukaan setidaknya selama 10 detik.

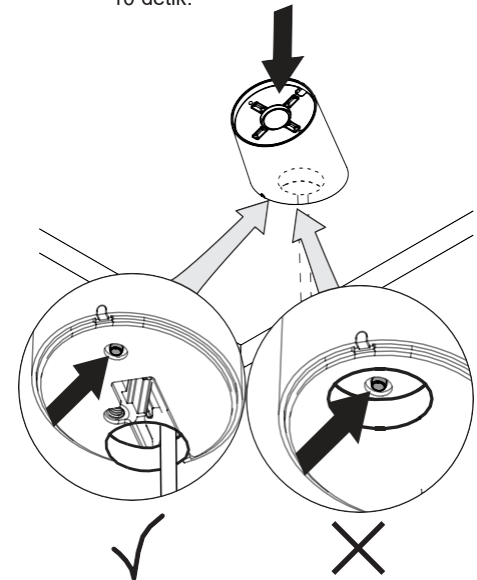

8

Optional:

Jika memakai mount stud, pasang ring plastik dan mur sayap ke stud di bawah peralatan dan kencangkan dengan tangan untuk mengunci stand ke peralatan

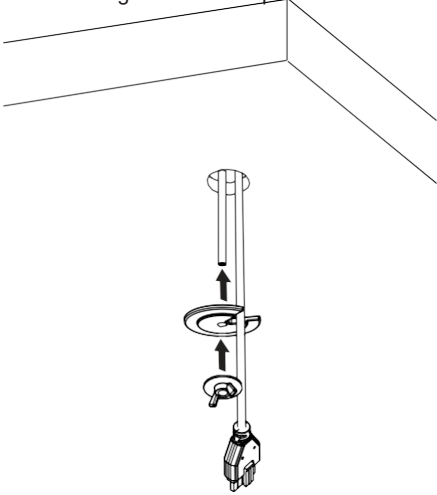

9

Tahan Tombol IR pada Lensa IR di atas stand dan tekan tombol sekali untuk memuat kode toko ke dalam stand.

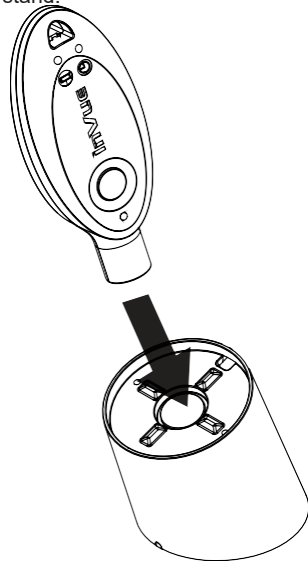

10

Opsional:

Colokkan sensor aux daya/alarm opsional ke bagian belakang stand.

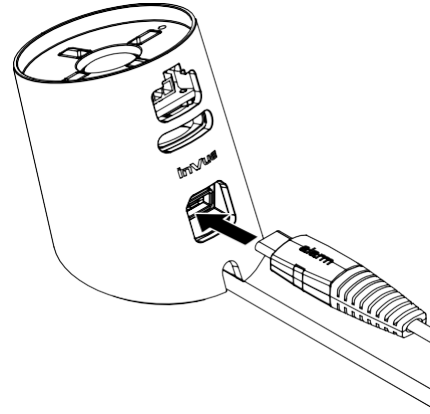

11

Lihat petunjuk sensor untuk memasang sensor.

12a

Optional:

Mode alarm pada stand diatur ke volume standar. Jika sudah cocok, lanjut ke langkah 13.

Mode Alarm	Tujuan	Fungsi
Standard	Pemakaian umum untuk sebagian besar jenis toko.	Alarm 95 db
Burst	Peningkatan kesadaran untuk toko besar, berisik atau keamanan tinggi.	5 detik alarm 100 db diikuti oleh alarm standar

12b

Untuk masuk ke mode konfigurasi:

Tahan tombol IR pada lensa di bagian atas stand dan tekan tombol 5 kali dalam 10 detik. Mode alarm saat ini akan disetel dan LED stand akan menyala.

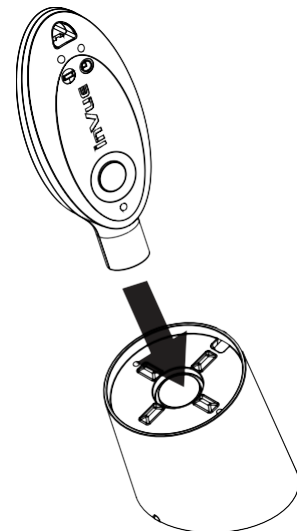

12c

Untuk memilih mode alarm alternatif:

Loop sensor harus ditutup dan kemudian dibuka. Ini dapat dilakukan dengan 3 cara tergantung pada perangkat yang ditampilkan.

Sensor tanpa Plunger:

Colokkan sensor ke stand dan colokkan konektor daya ke perangkat. Cabut konektor daya dari perangkat. Ini akan mengubah mode alarm.

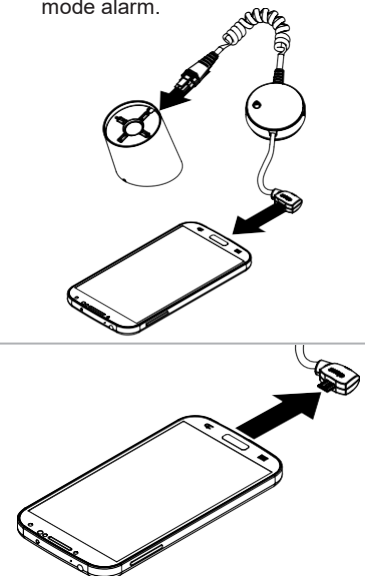

Sensor Port Aux Opsional :
 Jika memakai sensor di port aux
 (Langkah 10), tekan plunger dan
 lepaskan untuk mengubah mode
 alarm.

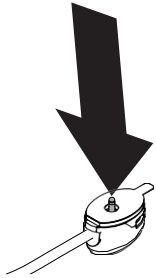
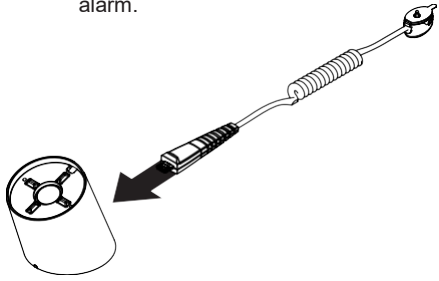

Sensor dengan Plunger:
 Pasang sensor ke stand. Tekan dan
 lepaskan Plunger pada sensor untuk
 mengubah mode alarm.

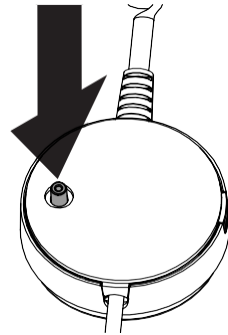
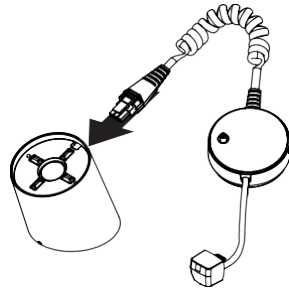

12d

Tahan tombol IR pada lensa dan tekan
 tombol sekali untuk menyetel pilihan
 Anda. Pratinjau mode alarm yang dipilih
 akan disetel.

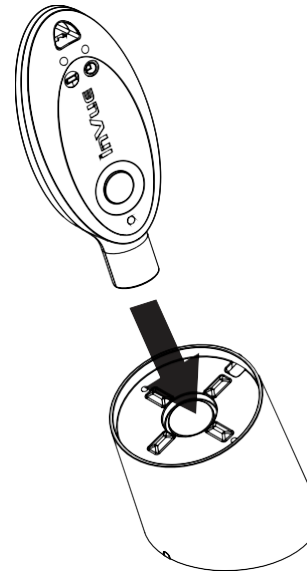

13

Sistem siap dipakai saat LED
 pada stand menyala.



SD0405 Rev3 06/13/17

INVUE

www.invue.com NA / LATAM //

704.752.6513 • 888.55.INVUE

EMEA // +31.23.8900150

APAC // +852.3127.6811

S960

Sensor Genggam dan Tablet, Lightning, Standar dan Kemampuan Insight

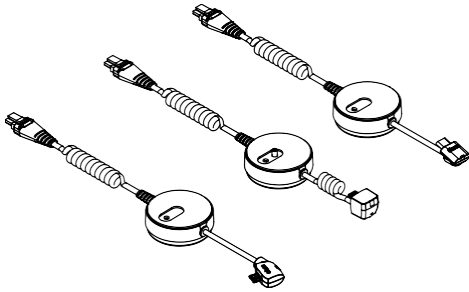

- 1 Bersihkan bagian belakang perangkat dengan kapas alkohol yang disediakan. Pastikan hingga benar-benar kering.

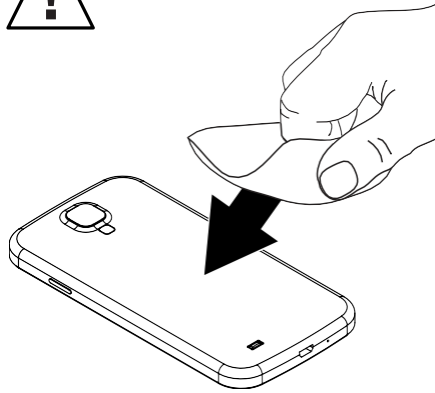

Catatan: Catatan: Beberapa perangkat mungkin perlu menggunakan kit poles (ADH2300 atau ADH2313) untuk meningkatkan daya rekat pelat atau perekat LSE.

- 2 Jika memasang sensor di jenis perangkat berbeda, pastikan memilih jenis sensor sesuai dengan perangkat Anda. Perangkat genggam akan memanfaatkan sensor dengan kabel konektor daya lurus dan tablet akan memanfaatkan sensor dengan kabel lilitan.

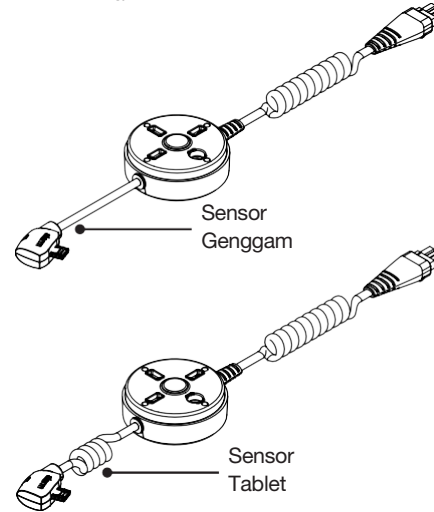

- 3 Copot film bening dari perekatnya.

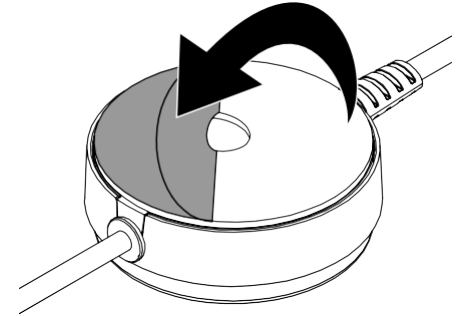

- 4a **Untuk Sensor Genggam :**
Posisikan sensor di bagian tengah belakang perangkat dengan kabel sensor menghadap ke bagian atas perangkat. Tekan selama 10 detik.

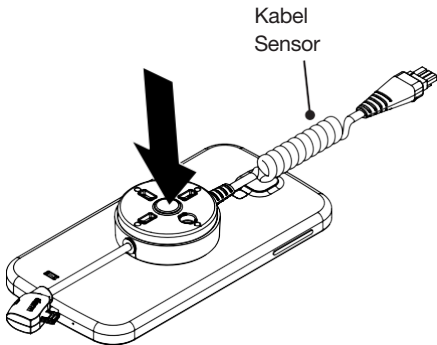

- 4b **Untuk Sensor Tablet :**
Posisikan sensor di bagian tengah belakang tablet dengan kabel sensor menghadap ke bagian atas perangkat. Tekan selama 10 detik.

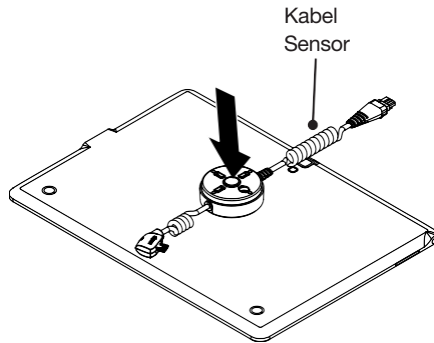

- 4c **Untuk perangkat genggam terpasang di dinding gunakan sensor tablet :**
1. Posisikan sensor di bagian belakang genggam tangan dengan kabel sensor **menghadap ke bagian bawah ponsel..** Tekan selama 10 detik.
2. Tarik kabel alarm/daya di sekitar sisi sensor seperti yang ditunjukkan dan colokkan ke perangkat.

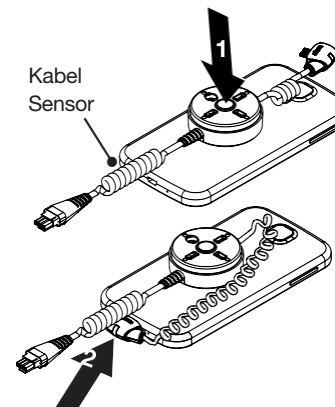

- 5 Colokkan kabel sensor ke bagian belakang stand.

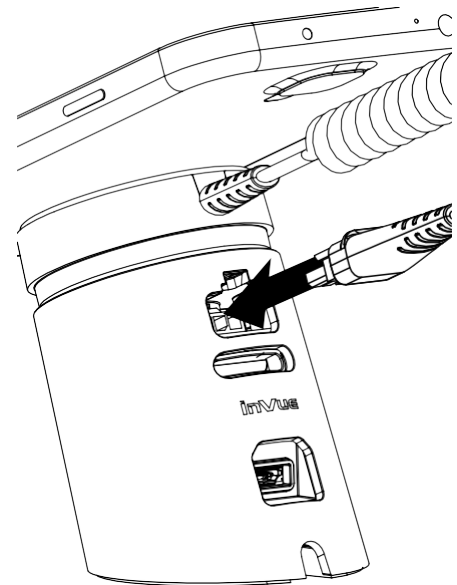

- 6 Posisikan perangkat & sensor di atas stand dan colokkan konektor alarm/daya.

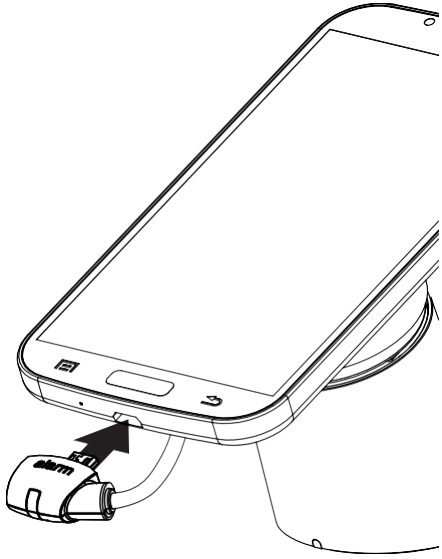

- 7 Sistem menyala jika LED stand menyala.

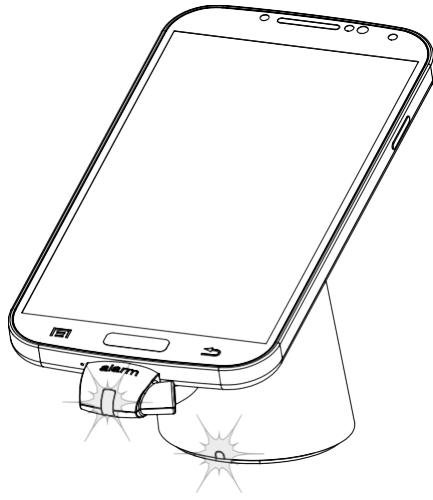

- 8 Untuk mencopot konektor sensor, gunakan alat fob kunci untuk menekan tab konektor hitam ke arah konektor..
Catatan: Gagal melepas konektor dengan key fob dapat mengakibatkan konektor rusak.

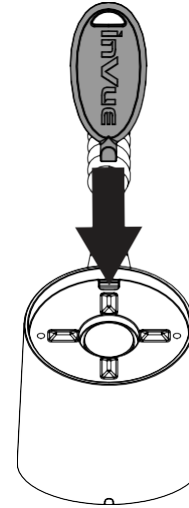

- 9 Tarik konektor sensor dari stand.

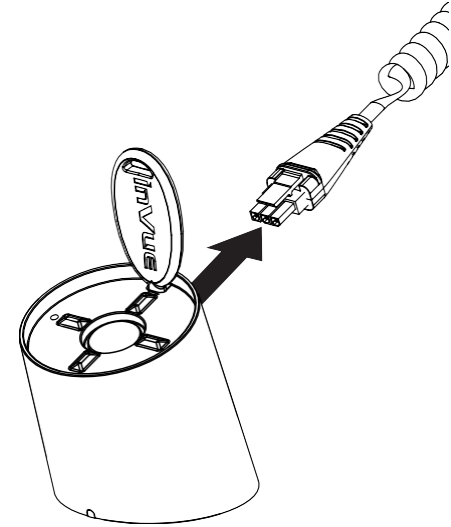

- 10 Untuk mencabut sensor dari perangkat::
1. Cabut konektor alarm/daya dari perangkat.
2. Gunakan alat scraper removal (DNTX93) untuk melepaskan ikatan perekat antara sensor dan perangkat.

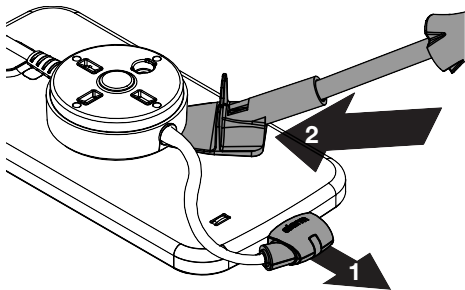

SD0577 Rev2 10/05/23

invue

www.invue.com

NA / LATAM // 704.752.6513 • 888.55.INVUE

EMEA // +31.23.8900150

APAC // +852.3127.6811

© 2023 InVue Security Products Inc. Semua hak dilindungi undang-undang. InVue adalah merek dagang terdaftar dari Produk Keamanan InVue.